

WordPress as a CMS

テーマ構造

WordPressの拡張性の世界へ飛び込もう

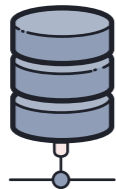

前提知識、事前準備

前提知識

- WordPressの基礎操作ができる
(簡単なサイトを構築できる)
- WordPress as a CMS ワーク
ショップで触れる内容

事前準備

- 練習用のWordPress
- WooCommerce、Podcast、イベントプラグインなどをインストールして投稿しておく
- Query Monitor プラグイン
- Visual Studio Code
- WordPressのテーマ内のファイルが編集できる状態

学習目標、意図

- WordPressの表示に関わる仕組みを理解する
- テンプレートの仕組み、タグ、クエリーを理解する
- 自分で調べるための情報源を知る



イントロ

- テーマの仕組みを学ぶ
- テーマで使う「タグ」を掘り下げる
- タグが機能する裏側の「クエリ」を学ぶ
- 簡単なPHPのルールを理解

- テンプレートの選ばれ方を学ぶ
- それらの情報源を知る
- テンプレートの中で使えるタグを使う
- タグはPHPプログラムであること
- PHPのルールを学ぶ (ifなど)
- PHPを学ぶには？
- さらに裏側のクエリの世界を少し覗き込む
- クエリに変更を加える方法の世界をちょっと覗き込む
- 終わり



Good & New

- こんにちは、 簡単な自己紹介 です
- 私のGood & New は 1行ぐらいで です
- (拍手)
- 次の人へ



表示の仕組み

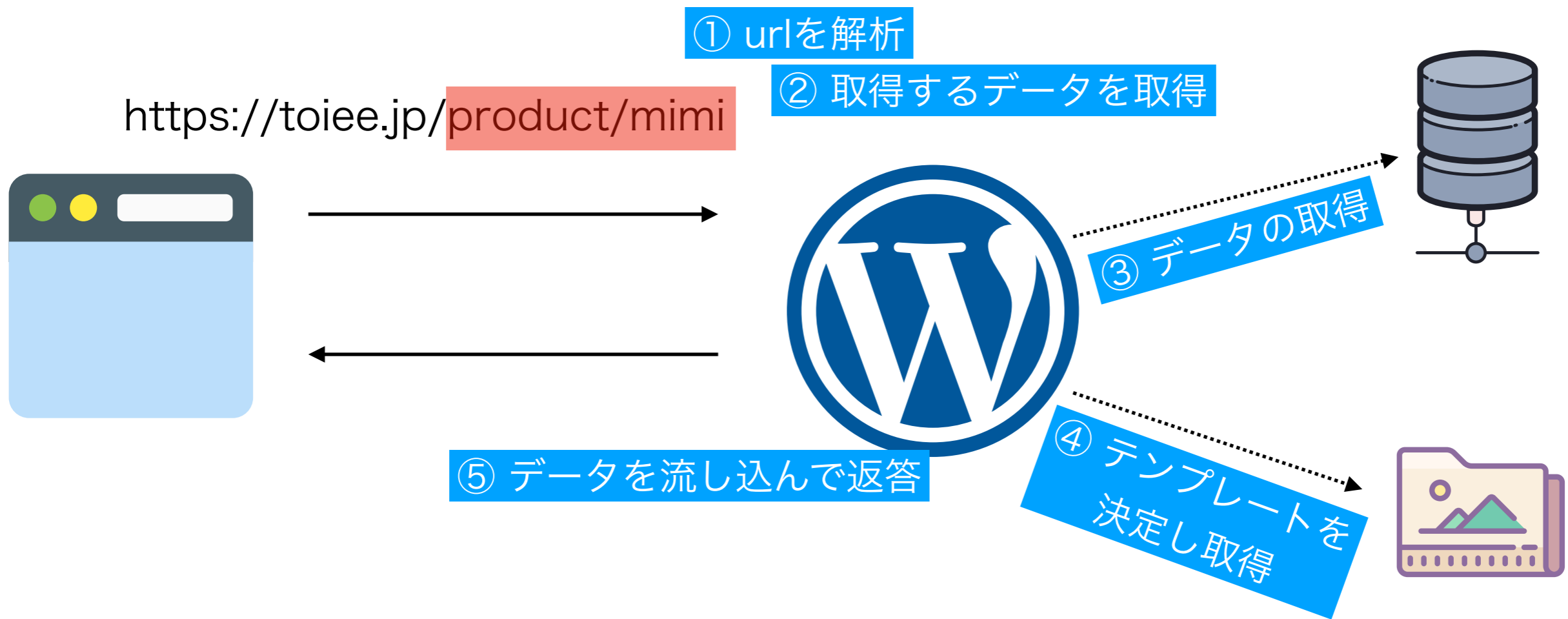

テンプレートが選ばれるルールは、こちら <http://bit.ly/2F6uRW6>
あるいは <https://wphierarchy.com/>

仮説検証シート

① もし

仮説

だとしたら

② こんなことをすると

原因



理解する対象

③ こんな結果になる？

結果

- 知り得た情報の確信度が高いものから検証する
- 理解が曖昧なところは、複数の実験を考えて検証してみよう
- 良い実験は何？と問いながらアイデアを出そう
- 結果の確かめ方を工夫してみよう

振り返るう

感想は？

良い検証だったものは？ 

今後に活かすものは？ 

テンプレートの中身



`get_header();`

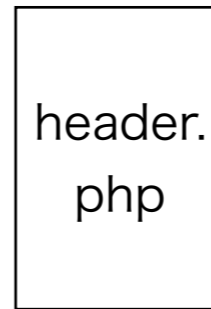

<html>タグから、body内のheader部分までを含む

`get_template_part();`

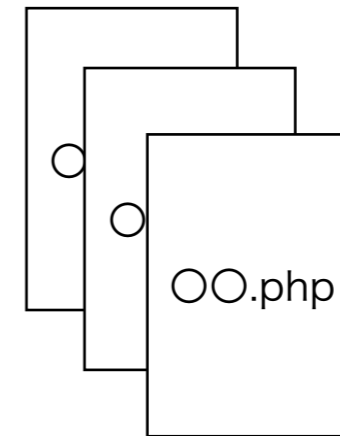

コンテンツ部分の表示では、よく「種類」によって表示を切り替える。

この時「テンプレートパート」が使われる。

`get_sidebar();`

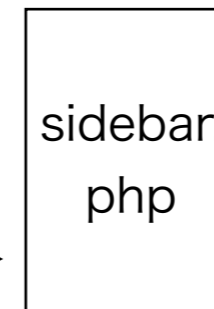

サイドバーを使い回せるように、別のファイルにして呼び出されることが多い。

`get_footer();`

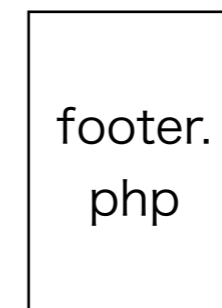

共通のフッター部分

テンプレートタグ



たくさんの種類がある
状況によって使えるものが違う

タイトル出力
コンテンツ出力

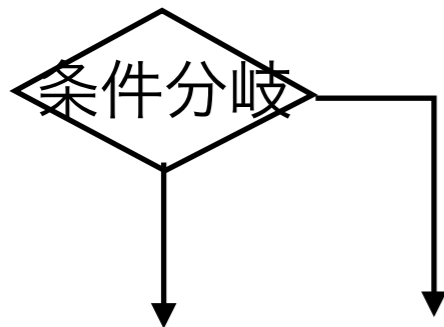

状態チェック、状況チェック
動作を切り替えるための条件

トップページか？
サムネイルがあるか？

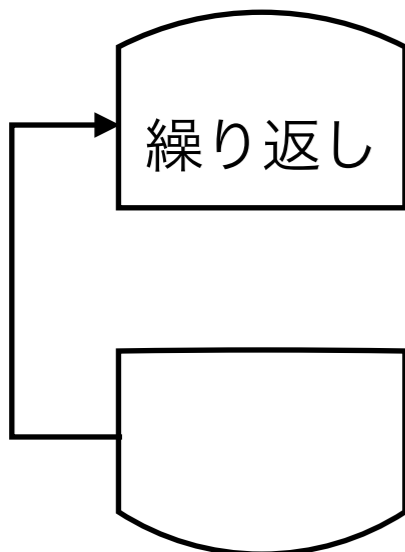

同じことを繰り返す
同じデータに同じことを繰り返す

データがある限り
投稿がある限り
繰り返す

参考文献

- WordPressドキュメント
<http://wpdocs.osdn.jp/> or <https://codex.wordpress.org/> or <https://developer.wordpress.org/>
- テンプレート <http://wpdocs.osdn.jp/テンプレート>
- テンプレートタグ <http://wpdocs.osdn.jp/テンプレートタグ>

仮説検証シート

① もし

仮説

だとしたら

② こんなことをすると

原因



理解する対象

③ こんな結果になる？

結果

- 知り得た情報の確信度が高いものから検証する
- 理解が曖昧なところは、複数の実験を考えて検証してみよう
- 良い実験は何？と問いながらアイデアを出そう
- 結果の確かめ方を工夫してみよう

振り返るう

感想は？

良い検証だったものは？ 

今後に活かすものは？ 

振り返るう



学び、気づき、発見
驚きは？



学び方、取り組み方での
気づき、発見、学びは？



今後学びたいこと
取り組みたいこと

